



**Engineering progress
Enhancing lives***

SLINOVA X, la baie coulissante tout en finesse

Le coulisant PVC hybride avec le montant central
le plus fin du marché (32 mm). Pour plus de
lumière, plus de couleur, plus d'horizon.

 **REHAU** | Window
Solutions

* Nos avancées technologiques. Votre confort au quotidien.



Une innovation récompensée par les professionnels

3 bonnes raisons de choisir SLINOVA X



Prix spécial "Stores & Fermetures" – Trophées du Négoces 2023

Le couissant SLINOVA X de REHAU a reçu le **prix "Menuiserie"** décerné par le magazine Stores & Fermetures lors de la 16^{ème} cérémonie des Trophées du Négoces.



Label "Élu Innovation par les Professionnels du BTP 2023"

Avec une note de **4,1/5** sur des critères tels que l'innovation, le design, l'ergonomie, la pertinence et l'utilité, SLINOVA X s'impose comme une référence dans la **catégorie Menuiserie/ Fermeture**.



Trophée Or – Trophées de l'Innovation BATINFO 2023

SLINOVA X s'est vu décerner le **Trophée Or dans la catégorie Menuiserie, fermeture, protection solaire**, un concours qui distingue les produits les plus innovants de l'année dans le BTP.



Avec SLINOVA X
Plus de modernité
Plus de fluidité
Plus de finesse
Plus de confort



S'ouvrir à un panorama d'exception, baigner dans une lumière éclatante, faire rentrer la couleur

SLINOVA X crée l'harmonie entre intérieur et extérieur par sa finesse et son exceptionnelle surface vitrée.

D'un geste simple et fluide, accédez à un monde où performance et design ne font qu'un pour vous offrir plus de lumière et de confort. SLINOVA X se fond à votre intérieur pour laisser davantage de place à l'extérieur.

Des performances remarquables dans une forme épurée pour un logement moderne et respectueux de l'environnement.

Plus de lumière, plus de bien-être.





Révéler la lumière



Les bienfaits de la lumière naturelle

- Elle régule l'humeur
- Elle aide à mieux dormir
- Elle permet de mieux se concentrer
- Elle donne de l'énergie
- Elle renforce le système immunitaire

SLINOVA X, un choix lumineux

Grâce à sa masse centrale la plus fine du marché, le coulissant SLINOVA X offre une très large surface de vitrage pour un apport de lumière naturelle maximal.

Cette finesse exceptionnelle est obtenue grâce au RAUFIPRO® X pour les ouvrants, alliance de PVC et de fibre de verre permettant de fabriquer des profils si étroits.

Les avantages de RAUFIPRO® X :

- des lignes fines et minimalistes, un clair de vitrage plus important qu'une baie coulissante classique
- un design épuré et une sécurité maximale grâce aux ouvrants fins
- un matériau 100% recyclable et réalisé avec des profilés recyclés
- des performances thermiques et acoustiques renforcées
- la garantie d'une stabilité dans le temps, sans déformations liées aux montées en température
- une baie vitrée coulissante qui se fait discrète pour laisser place à plus de lumière.



32 mm,
le montant
central le plus
fin du marché



Révéler la couleur



KALEIDO FOIL, une couleur qui dure
KALEIDO FOIL est une technique de plaxage de haute qualité permettant une résistance supérieure de la couleur. Le film peut facilement être réparé s'il est abîmé, et ce sans dépose de la fenêtre.

Une esthétique soignée dans les moindres détails

Unique en son genre, le coulissant SLINOVA X vous permet d'affirmer votre style.

Apportez de la couleur

Le coulissant SLINOVA X se personnalise selon vos envies. En plus de vous offrir un confort au quotidien, il met en valeur l'architecture de votre logement. Choisissez la couleur et le design qui vous ressemblent parmi plus de 200 références du catalogue REHAU.

Vous pouvez également varier les styles avec des couleurs et finitions différentes à l'intérieur et à l'extérieur de la baie coulissante.



- Feuillure de dormant entièrement placée pour une tenue maximale des couleurs et finitions dans le temps
- Plus de 200 teintes et finitions disponibles et garanties 5 ans, 10 ans ou 20 ans.

PLAXAGE

Tons métallisés

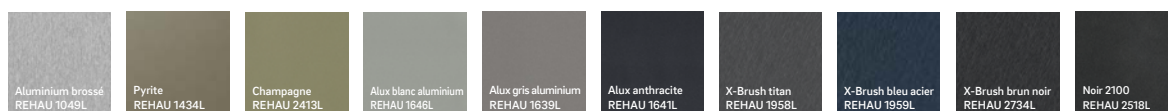

Tons mats

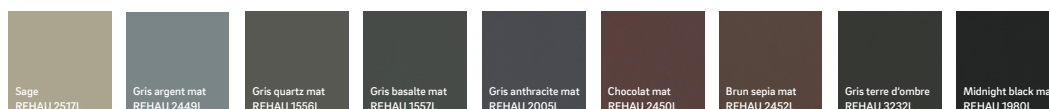

Tons bois et tons Woodec

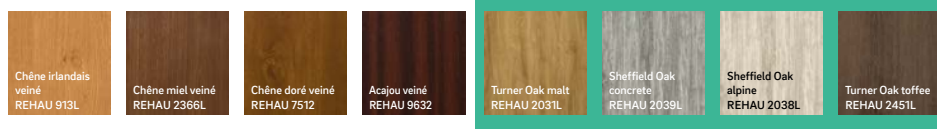



Révéler l'horizon

L'ambiance

Plus d'espace

Aujourd'hui, les nouveaux habitats offrent des pièces de plus en plus petites. Grâce à ses grandes ouvertures, SLINOVA X vous donne la sensation d'un espace agrandi, vous offrant un panorama d'exception sur l'extérieur.

La légèreté du geste

SLINOVA X facilite la transition de l'intérieur vers l'extérieur en un geste simple et léger. Son design épuré sait se faire oublier pour se concentrer sur l'essentiel.

Des systèmes d'ouverture qui s'adaptent à votre habitat (et vos envies !)



Schéma D
Dim : 4,9 x 2,3 m



Schéma F
Dim : 4,9 x 2,3 m

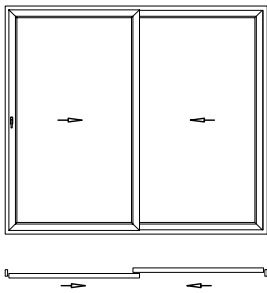

Schéma F+D 3 ou 6 vantaux
Dim. 3 vantaux : 4,9 x 2,3 m Dim. 6 vantaux : 4,9 x 2,3 m

Chariot en aluminium double galets REHAU

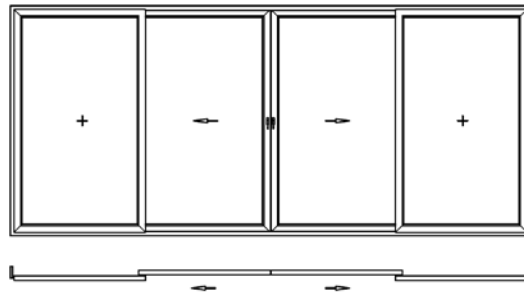
- Réglable pour un fonctionnement facile et fluide
- Conception robuste et stable grâce au boîtier en aluminium et aux roulements à aiguilles
- Assemblage simple sans fraisage
- Haute résistance à la corrosion

Seuil REHAU

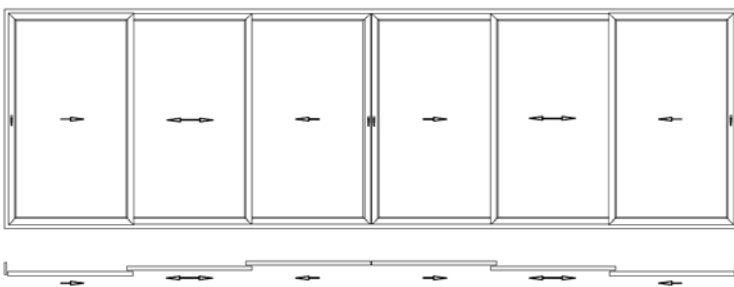
- Système de seuil plat à rupture de pont thermique de 20 mm de haut
- 2 ou 3 rails

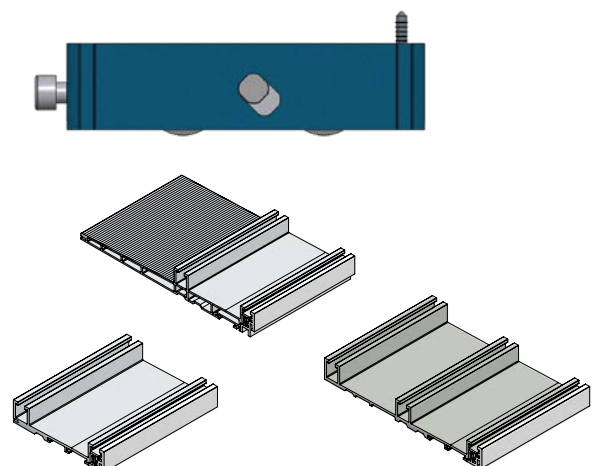

2 styles d'ouverture

Poignée Intuitive NOVEM - Design & Fluidité

Spécialement pensée pour le SLINOVA X, la poignée NOVEM combine ergonomie, élégance et performance. Un **mécanisme réduit à 19°** assure un verrouillage intuitif, en un seul geste fluide. Sa double action initie le mouvement du vantail pour un confort d'usage optimal.

Points forts :

- Gestuelle simple et naturelle
- Compatible crémones 7 mm
- Finitions laquées personnalisables
- Design sobre et contemporain
- Versions : simple, fixe ou double

Disponible en plusieurs coloris :



Déverrouillé



Verrouillé

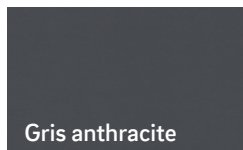
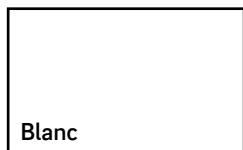

Poignée CHRONOS – Élégance encastrée

La poignée CHRONOS est la solution discrète pour les vantaux semi-fixes SLINOVA X.

Avec son design affleurant ultra-fin, elle **optimise le croisement intégral des ouvrants**, offrant une ouverture optimale et un accès facilité pour l'entretien, même en hauteur. Discrète, robuste et coordonnée aux finitions du coulissant, elle s'intègre parfaitement dans les projets les plus exigeants.

Points forts :

- Design encastré, gain de place maximal
- Matériau composite injecté : solide et léger
- Finition thermolaquée assortie aux SLINOVA X
- Pose simple et rapide

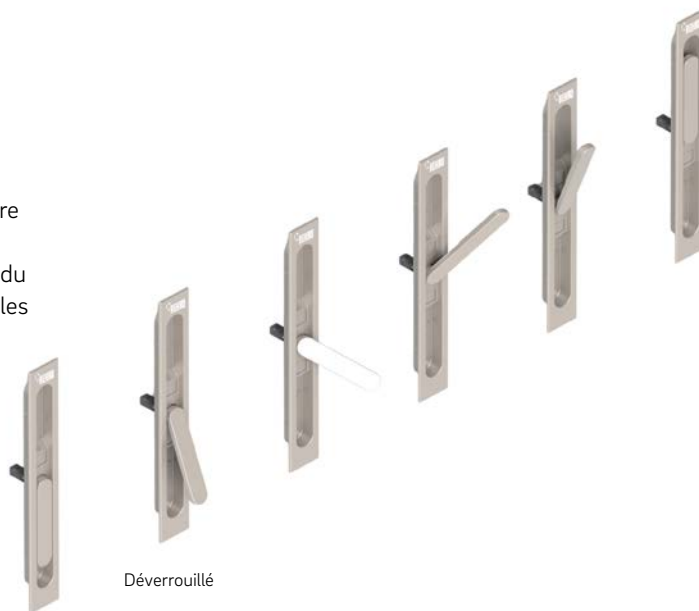

Déverrouillé

Verrouillé

Disponible en plusieurs coloris :

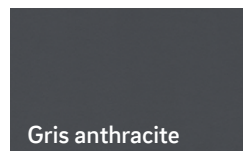
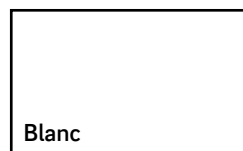



Une sécurité garantie

Une tentative de cambriolage a lieu toutes les 90 secondes en France et dans 80 % des cas, l'effraction se produit par les fenêtres.

Performance, résistance, endurance... derrière autant de promesses se cachent énormément de recherches et d'innovations.

- **Résistance à l'arrachement du crochet**
20 x supérieure à la norme NF EN 13126-19
 - Épaisseur du crochet de 4 mm (vs. 2,5 mm en standard)
 - Résistance et solidité du crochet et de la tringle en inox
- **Endurance** de 25 000 cycles
 (classe 3 suivant norme NF EN 13126-19)
- **Résistance** au brouillard salin pendant 240 heures
 (grade 4 norme NF EN 1670)



Le choix de fenêtres durables et économes en ressources

Nous vous aidons à devenir écologiquement plus responsable en vous offrant des produits de haute qualité qui contribuent à la protection environnementale.

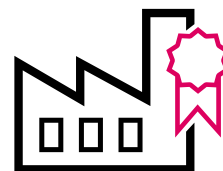

Assemblage

Nos clients partenaires assemblent les profilés de fenêtre labellisés EcoPuls pour vous proposer des fenêtres éco-conçues et durables qui permettent **d'économiser jusqu'à 97 000 tonnes de CO₂ par an.**



Fabrication

Dans nos usines certifiées par le label de qualité Vinyl Plus, en raison de leurs processus de production durables, REHAU fabrique des profilés de fenêtre labellisés EcoPuls. Grâce au procédé de co-extrusion, REHAU associe de la matière première recyclée et de la matière vierge, sans dénaturer les performances et les possibilités d'utilisation du nouveau profilé. Aujourd'hui en France, **50 % de notre volume produit** est constitué de profilés labellisés EcoPuls qui contiennent **au moins 40 à 86 % de matière recyclée.**



* Pour des fenêtres de dimensions 1,53 x 1,48 m.

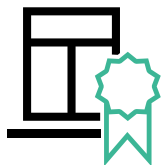

Pose

Les fenêtres REHAU labellisées EcoPuls sont ensuite installées chez vous par notre réseau de partenaires et permettent **d'économiser 13 kg de CO₂ en rénovation et 17 kg de CO₂ en neuf, par fenêtre***.

Notre économie circulaire

**REHAU
EcoPuls**

Développement
Durable

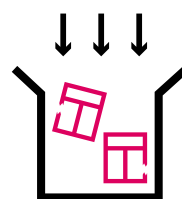

Collecte

Chaque année, des **millions de vieilles fenêtres en PVC et de chutes de production** sont réintroduits dans la fabrication de nouvelles fenêtres labellisées EcoPuls. C'est pourquoi, REHAU entretient un très grand réseau pour collecter ces matériaux.

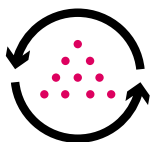

Recyclage

Les vieilles fenêtres collectées et les chutes de production sont soigneusement sélectionnées et triées en différentes matières premières (par exemple, le verre, le PVC et l'acier) puis recyclées. Les composants en PVC sont ensuite transformés en granulés de recyclage de haute qualité. La production de profilés recyclés PVC EcoPuls permet **d'économiser jusqu'à 88 % des émissions de CO₂** par rapport à la production d'un profilé standard du marché.



Le saviez-vous ?

Notre usine de Srem (Pologne) dispose de sa propre installation de recyclage ultra moderne, ainsi que notre filiale PVC R (Angleterre) et DEKURA (Allemagne). En France, nous avons noué des partenariats avec PAPREC et SUEZ, qui sont chargés de la collecte de ces matériaux et de leur transformation en recyclat. Chaque année, **près de 70 000 tonnes de matériaux usagés sont collectés et recyclés** pour la fabrication de nouvelles fenêtres en PVC, labellisées EcoPuls.



Informations techniques

Baie coulissante SLINOVA X

Dimensions maximales par ouvrant	Largeur maximale : 2 400 mm	
	Hauteur maximale : 2 250 mm	
	Poids maximal : 200 Kg/vantail	
	Seuil PMR : Disponible en 20 mm	
Largeur de la chicane centrale	32 mm	
Épaisseur de vitrage min/max	28 mm / 32 mm	
Profondeur	Dormant 2 rails = 80 mm	
Nombre de chambres	Dormant 2 rails = 3 chambres	Ouvrant = 3 chambres
Schémas d'ouverture	Voir page 11	
Nombre de vantaux	de 2 à 6 vantaux (avec fixe) - dormant 2 rails ou 3 rails	
Effort de fermeture	Selon DIN EN 13115 = Classe 1	
Isolation thermique	jusqu'à $U_w = 1,2 \text{ W/m}^2 \cdot \text{K}^*$	
Isolation acoustique	jusqu'à $RA_{tr} = 37 \text{ dB}$ (selon EN 14351-1)	
Étanchéité (air, vent, eau)	A3-E5A-VC2	

* Isolation thermique calculée à partir d'une fenêtre de 2 350 mm x 2 180 mm (L x H) avec 2 vantaux.

1. Isolation de 100 à 160 mm
2. Feuillure de dormant plaxée
3. Bouclier thermique dans la feuillure de dormant
4. Profilés en RAUFIPRO® X, contenant un minimum de 40 à 86 % de matière PVC recyclée
5. Seuil 80 mm ou seuil large 173 mm (2 rails) et seuil 146 mm (3 rails)
6. Battement central de 32 mm

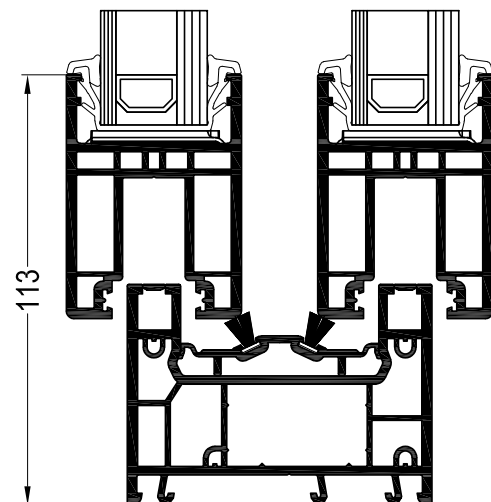

RAU FIPRO X

Matériau
haute technologie

REHAU EcoPuls

Développement
durable

